

# LEDNINGSREGULATORER

## BD.S 27-10-7



- Lågtrycksregulator - Enstegs reducering
- Montering på rörledning , gascentral eller uttagspost
- Lämplig för rena gaser och blandningar, svagt korrosiva
- Tillverkad av rostfritt stål

Laboratorier och Analys

### Användningsområden

BD.S-regulatorerna är avsedda för användning av rena gaser i andra steget i kontroll- och analyslaboratorier.

#### Applikationer

Svagt korrosiva gaser, Rena gaser upp till N60 inklusive Alpha-gaz™ 1 & 2

### Specifikationer

Maximalt inloppstryck vid 15°C ..... 27 bar

Utloppstryck ..... 0,5 till 10 bar

Nominellt flöde nitrogen ..... 7 Nm<sup>3</sup>/h\*

Vakuumbehandling möjligt för tillfälliga renspolningar, Intern / extern läckhastighet  $\leq 2 \times 10^{-8}$  mbarl / s helium., Driftstemperatur: -20 ° C till + 50 ° C.

\* Nominellt nitrogenflöde vid 15 ° C.

### Material

Hus ..... 316 rostfritt stål

Säte ..... PFA

Huvudventil ..... 316 rostfritt stål

Membran ..... 316 rostfritt stål

Filter ..... 316L rostfritt stål

Manometer ..... Mekanism i rostfritt stål, Ø 50mm

Packning ..... PCTFE, PTFE

# Dimensioner

Höjd (H) : 100 mm  
 Djup (D) : 27 mm  
 Ø1 : 50 mm  
 Ø2 : 42 mm  
 Nettovikt : 0.9 kg

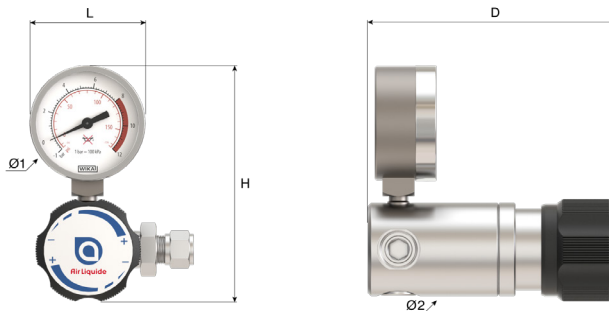

# Bruksanvisningar

OP 250 - BD.S

# Anslutning

**Inloppsanslutning:** 2 inloppsanslutningar G 3/8 BSPP invändig gänga

**Utloppsanslutning:** 2 utloppsanslutningar G 3/8 BSPP invändig gänga

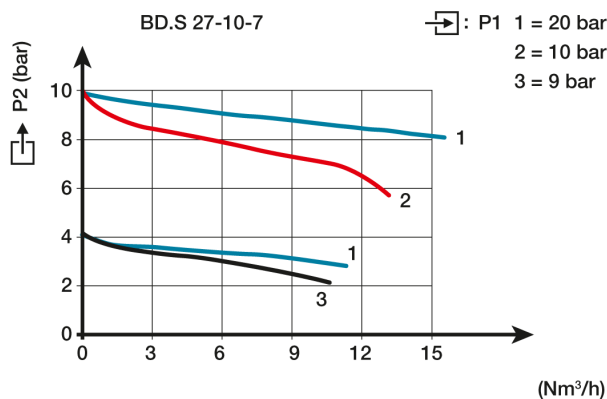

# Flödeskurva





# Produkter

Produkt	Kort Beskrivning	Gas	Max.	Max.	Flöde	Inloppsanslutning	Utloppsanslutning	Material
15855	REG BD.S 27-10-7	Korr. gaser, blandningar	27 bar	10 bar	7 Nm³/h	G 3/8 BSPP invändig gänga	G 3/8 BSPP invändig gänga	Rostfritt stål
15856	REG BD.S 27-10-7 CF 6MM - CF 6MM	Korr. gaser, blandningar	27 bar	10 bar	7 Nm³/h	CF 6mm	CF 6mm	Rostfritt stål
15857	REG BD.S 27-10-7 G3/8 AL M - CF 3/8"	Korr. gaser, blandningar	27 bar	10 bar	7 Nm³/h	G 3/8 BSPP utvändig gänga	CF 3/8"	Rostfritt stål
15858	REG BD.S 27-10-7 G3/8 AL M - KIT N°2	Korr. gaser, blandningar	27 bar	10 bar	7 Nm³/h	G 3/8 BSPP utvändig gänga	KIT N ° 2	Rostfritt stål

# Tillval

	Produkt	Lång beskrivning
	16558	Anslutning G3/8 BSPP M - CF 6MM Rostfri
	16562	Anslutning G3/8 BSPP M - CF 8MM Rostfri
	16566	Anslutning G3/8 BSPP M - CF 1/8" Rostfri

	Produkt	Lång beskrivning
	16567	Anslutning G3/8 BSPP M - CF 10MM Rostfri
	16569	Anslutning G3/8 BSPP M - CF 12MM Rostfri

# Reservdelar

Produkt	SP Number	Lång beskrivning
15855	16015	Manometer -1+10+15 Bar Ø 50mm Vertikal M10x1 Rostfritt stål
	17141	Packning PTCFE (Kel-F®) 14,5x10x2
15856	16015	Manometer -1+10+15 Bar Ø 50mm Vertikal M10x1 Rostfritt stål
	17141	Packning PTCFE (Kel-F®) 14,5x10x2
15857	16015	Manometer -1+10+15 Bar Ø 50mm Vertikal M10x1 Rostfritt stål
	17141	Packning PTCFE (Kel-F®) 14,5x10x2
15858	16015	Manometer -1+10+15 Bar Ø 50mm Vertikal M10x1 Rostfritt stål
	17141	Packning PTCFE (Kel-F®) 14,5x10x2